

Пірамідальний грильято



Першу лінію KRAFT з виробництва підвісних стель було запущено в 2012 р.

Станом на 2025 рік ми виробляємо понад 45 типів та модифікацій підвісних стель, систему освітлення власної розробки, акустичні та сітчасті панелі та ін.

ПІДВІСНІ СТЕЛІ KRAFT ЗДОБУЛИ ВИЗНАННЯ ЗАВДЯКИ ТОМУ, ЩО:

- | | | | | |
|---|--|---|--|---|
| 1 | 2 | 3 | 4 | 5 |
| Використовуємо перевірену сировину і надійне обладнання — адже це запорука якості та безпеки продукції. | Вся продукція проходить контроль якості при виробництві та сертифікацію. | Відстежуємо сучасні тенденції на ринку стельових систем і постійно впроваджуємо новинки та інновації. | Постійно збільшуємо асортиментний ряд нашої продукції, завдяки чому наші клієнти мають право вибору. | Пропонуємо не просто окремі продукти, а комплексні професійні рішення стельових систем. |

НАШІ ПЕРЕВАГИ

<p>ЕКСПОРТ</p>  <p>25+ країн</p>	<p>ДИСТРИБУТОРИ</p>  <p>70+ дистрибуторів та представництв</p>	<p>ДИЗАЙНЕРСЬКИЙ ВІДДІЛ</p>  <p>Втілюємо сучасні ідеї</p>	<p>КОНСТРУКТОРСЬКЕ БЮРО</p>  <p>Інноваційні розробки</p>
<p>ВИКОНАНІ ПРОЄКТИ</p>  <p>1500+ об'єктів на рік</p>	<p>СЕРТИФІКАЦІЯ</p>  <p>Сертифікати України та ЄС</p>	<p>ВИРОБНИЦТВО</p>  <p>Заводи в Україні та Туреччині</p>	<p>ЛОГІСТИКА</p>  <p>Налагоджені логістичні рішення</p>
<p>АСОРТИМЕНТ</p>  <p>45+ видів підвісних стель</p>	<p>СКЛАДСЬКА ПРОГРАМА</p>  <p>Популярні моделі в наявності</p>	<p>ПЕРСОНАЛ</p>  <p>250+ співробітників</p>	<p>ПРОГРАМНЕ ЗАБЕЗПЕЧЕННЯ</p>  <p>Onliner 2.0 — платформа для дистрибуторів власної розробки</p>

СТИЛЬ, ОБ'ЄМ, ДИНАМІКА

Пірамідальний грильято — це ефектне рішення для сучасних інтер'єрів. Його об'ємна структура створює виразну гру світла й тіні, додаючи простору глибину та динаміку. Така стеля поєднує стильний дизайн і функціональність, приховує інженерні комунікації та надає приміщенню індивідуальності.

Завдяки різноманіттю розмірів комірок і широкій палітрі кольорів пірамідальний грильято гармонійно вписується в проекти торгових центрів, офісів, ресторанів і громадських просторів. А надійні матеріали та проста система монтажу роблять його практичним вибором для сучасних дизайнерів і архітекторів.

ПЕРЕВАГИ ПІРАМІДАЛЬНОГО ГРИЛ'ЯТО

1. Простота монтажу та обслуговування. Це особливо актуально для великих приміщень.

2. Високі експлуатаційні характеристики — стійкість до негативного впливу навколишнього середовища дозволяє використовувати пірамідальний грильято навіть на вулиці.

3. Пожежна безпека класу А1 – негорючий.

4. Гратчаста конструкція з одного боку приховує застельовий простір, а з іншого – забезпечує вільний доступ до

всіх інженерних комунікацій. Крім того, така конструкція не заважає системам пожежної безпеки та сприяє швидкому видаленню диму в разі пожежі.

5. Стеля з пірамідального грильято в інтер'єрі виглядає монолітною. А завдяки невеликій вазі елементів, провісання стелі виключено.

6. Пірамідальний грильято дає широкий простір для творчості і дизайну. Різноманітний розмір комірок і більше ніж 500 кольорів за шкалою RAL дозволяють створювати нестандартні рішення для будь-яких приміщень.



ОСОБЛИВОСТІ ПІРАМІДАЛЬНОГО ГРИЛЬЯТО, РОЗМІРИ КОМІРОК

Пірамідальний грильято KRAFT — це самонесуча конструкція з Y-подібних напрямних, які поєднуються між собою за допомогою спеціальних виштампованих замків. Конструкція кріпиться до основної стелі на спеціальних підвісах. Завдяки своїй конфігурації, такі напрямні перекривають більше застельового простору ніж класичний грильято при однакових розмірах комірки, що дає економію металу.

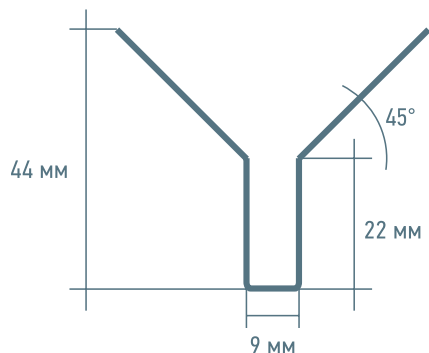
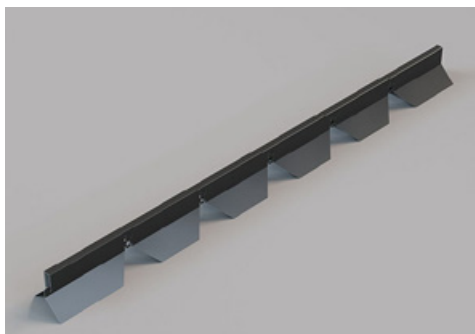

РОЗМІРИ КОМІРОК

Стандартні розміри комірок грильято KRAFT, мм: 50×50, 60×60, 75×75, 86×86, 100×100, 120×120, 150×150, 200×200.

Пірамідальний грильято з комірками 50×50 мм та 60×60 мм зазвичай обирають для проектів з особливими вимогами.

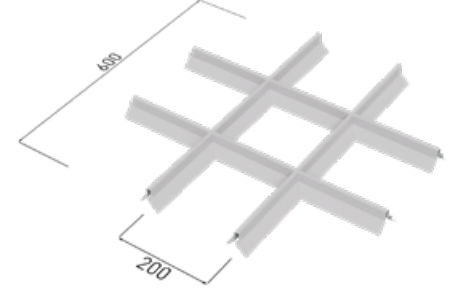
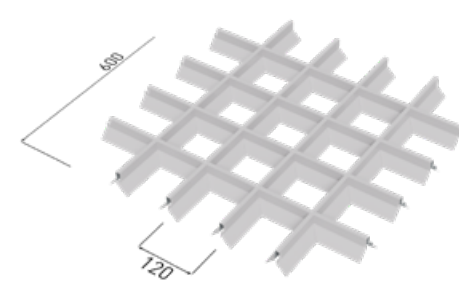
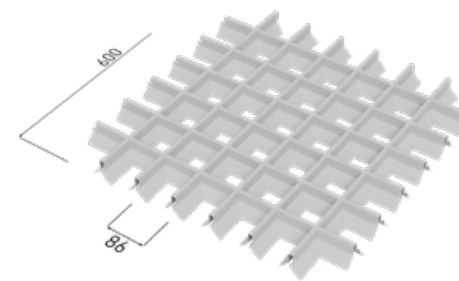
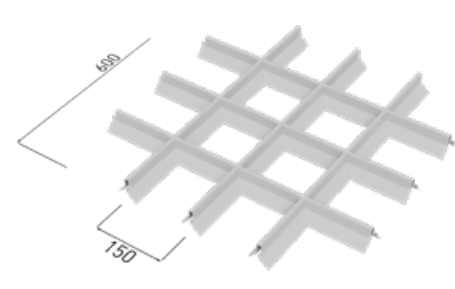
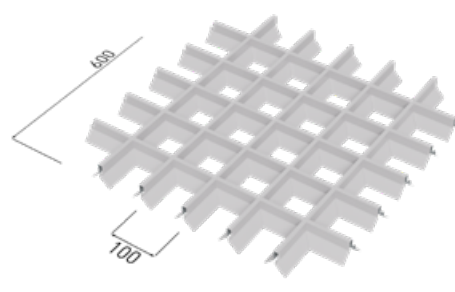
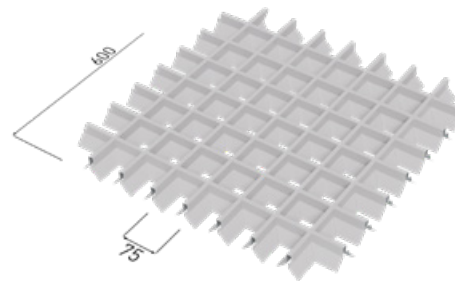
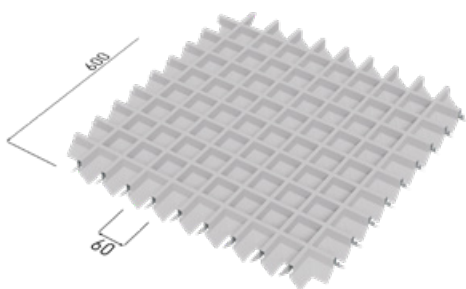
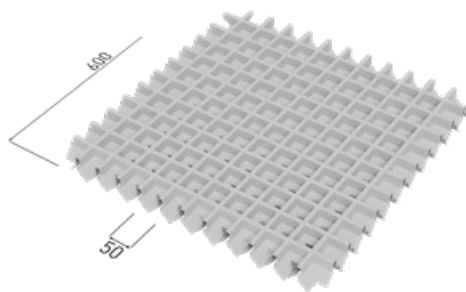

ПРОЗОРІСТЬ ТА МАКСИМАЛЬНИЙ КУТ ЗОРУ У ПОРІВНЯННІ З ІНШИМИ ВИДАМИ ГРИЛЬЯТО

Прозорість в залежності від розміру комірки показує процент вільного місця від загальної площі стелі. Прозорість впливає на можливості систем вентиляції, кондиціювання, пожежогасіння та ін.

Максимальний кут зору — це кут, при якому крізь грильято не проглядається стеля.

ВНУТРІШНІЙ РОЗМІР КОМІРОК РІЗНИХ ВИДІВ ГРИЛЬЯТО

Вид грильято / Комірка, мм	50×50	60×60	75×75	86×86	100×100	120×120	150×150	200×200
Класичний грильято	41 мм	51 мм	66 мм	77 мм	91 мм	111 мм	141 мм	191 мм
Грильято GLK	35 мм	45 мм	60 мм	71 мм	85 мм	105 мм	135 мм	185 мм
Пірамідальний грильято	—	7 мм	22 мм	33 мм	47 мм	67 мм	97 мм	147 мм

РОЗМІР КОМІРКИ РАХУЄТЬСЯ ЗА ЦЕНТРАЛЬНИМИ ВІСЯМИ, БЕЗ УРАХУВАННЯ ТОВЩИНИ НАПРАВЛЯЮЧИХ

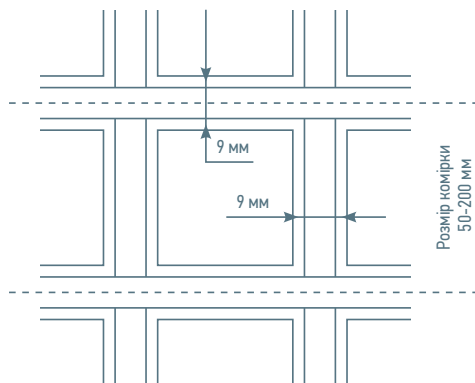

ПРОЗОРІСТЬ РІЗНИХ ВИДІВ ГРИЛЬЯТО

Вид грильято / Комірка, мм	50×50	60×60	75×75	86×86	100×100	120×120	150×150	200×200
Класичний грильято	64%	70%	76%	79%	82%	85%	88%	91%
Грильято GLK	49%	56%	64%	69%	72%	77%	81%	86%
Пірамідальний грильято	6%	8%	11%	18%	25%	34%	44%	56%

МАКСИМАЛЬНИЙ КУТ ЗОРУ, ПРИ ЯКОМУ КРІЗЬ ГРИЛЬЯТО НЕ ПРОГЛЯДАЄТЬСЯ СТЕЛЯ

Вид грильято / Комірка, мм	50×50	60×60	75×75	86×86	100×100	120×120	150×150	200×200
Класичний грильято	45°	39°	31°	28°	24°	20°	16°	12°
Грильято GLK	50°	42°	34°	30°	26°	21°	17°	13°
Пірамідальний грильято	85°	59°	43°	37°	31°	25°	20°	14°

ДОСТУПНІ КОЛЬОРИ

Базові кольори пірамідального грильято KRAFT: RAL 9003 (білий), RAL 9005 (чорний), RAL 9006 (сірий металік), RAL 7024 (графітовий сірий), RAL 8017 (шоколадний).

Також можливе фарбування в будь-який колір за шкалою RAL.

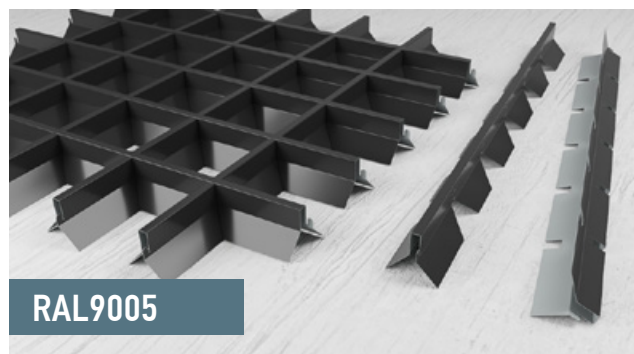

KRAFT WOOD — ІМІТАЦІЯ ТЕКСТУРИ ДЕРЕВИНИ

Ви можете замовити продукцію грильято з якісною імітацією дерев'яної текстури.

Дерево завжди відмінно виглядає в інтер'єрі та надає приміщенню природну гармонію і домашній затишок.



СХЕМА МОНТАЖУ ПІРАМІДАЛЬНОГО ГРИЛЬЯТО

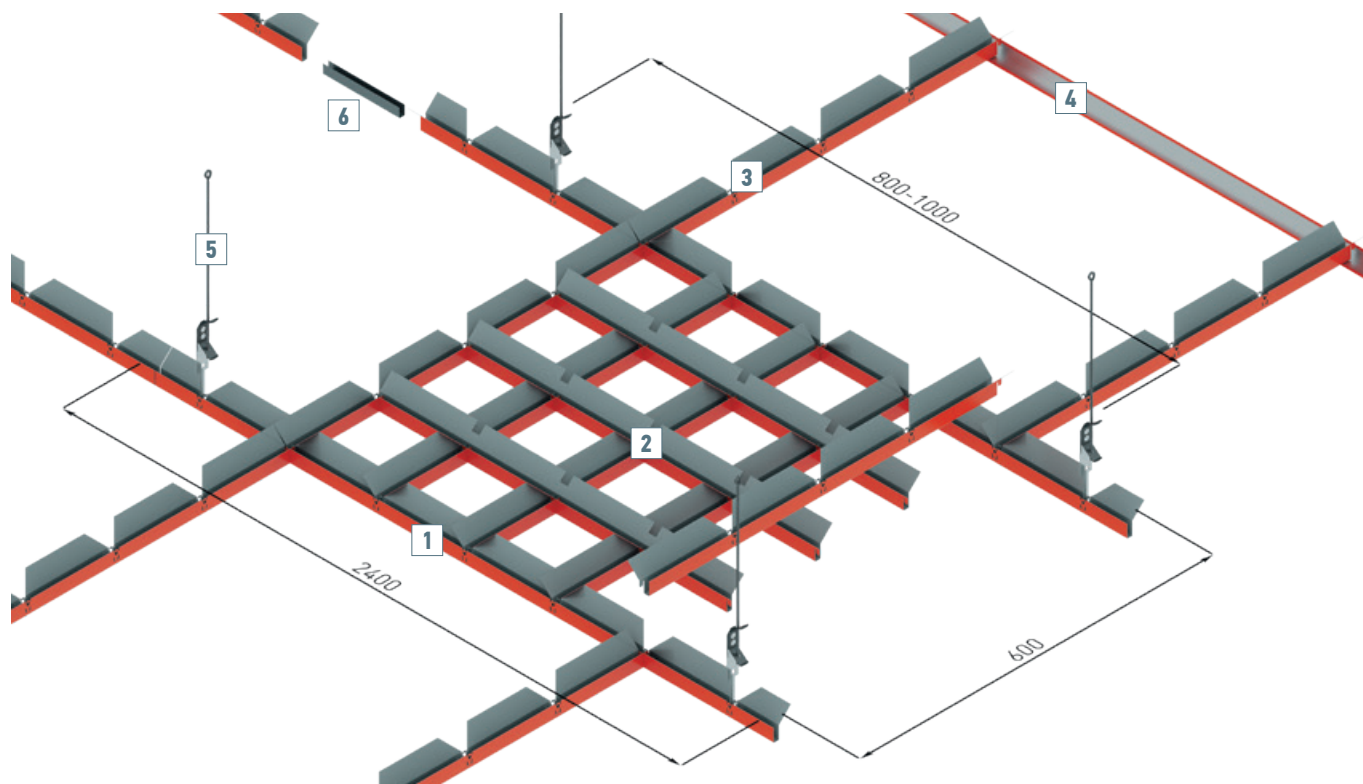

- 1 Основний профіль грильято 2400 мм.
- 2 Модуль грильято (складається з верхніх і нижніх профілів довжиною 600 мм).
- 3 Поздовжній профіль грильято 600 мм.
- 4 Пристінний L-профіль довжиною 3000 мм.
- 5 Підвіси грильято.
- 6 З'єднувальний елемент для основних профілів.

КОМПЛЕКТАЦІЯ ПІРАМІДАЛЬНОГО ГРИЛЬЯТО НА 1 м² СТЕЛІ

Назва / Розмір комірки	50×50	60×60	75×75	86×86	100×100	120×120	150×150	200×200
Модуль грильято 600×600 мм, шт.	2,78	2,78	2,78	2,78	2,78	2,78	2,78	2,78
В тому числі:								
Нижній профіль 600 мм, шт.	30,58	25,02	19,46	16,68	13,9	11,12	8,34	5,56
Верхній профіль 600 мм, шт.	30,58	25,02	19,46	16,68	13,9	11,12	8,34	5,56
Основний профіль 2400 мм, шт.	0,7	0,7	0,7	0,7	0,7	0,7	0,7	0,7
Повздовжній профіль 600 мм, шт.	2,78	2,78	2,78	2,78	2,78	2,78	2,78	2,78
З'єднувальний елемент, шт.	0,7	0,7	0,7	0,7	0,7	0,7	0,7	0,7
Підвіс крок 1000 мм, комплект	1,68	1,68	1,68	1,68	1,68	1,68	1,68	1,68
Пристінний L-профіль 3000 мм, шт.	≈ 0,216 (точний розрахунок рекомендується робити за наявності периметру приміщення)							

ІНСТРУКЦІЯ З МОНТАЖУ ПІРАМІДАЛЬНОГО ГРИЛЬЯТО

Крок 1

РОЗМІТКА СТЕЛІ

Визначається рівень (горизонталь) на якій буде розташовано підвісну стелю і проводиться розмітка для пристінного L-профілю. Відстань від підвісної стелі до основної має бути не менше 150 мм.



Крок 2

ВСТАНОВЛЕННЯ ПРИСТІННОГО L-ПРОФІЛЮ

Пристінний L-профіль (куточок) встановлюється за допомогою дюбелів. Відстань між дюбелями 300-500 мм.



Крок 3

РОЗМІТКА І МОНТАЖ ПІДВІСІВ ДЛЯ ОСНОВНОГО ПРОФІЛЮ 2400 ММ

Підвіси кріпляться до основної стелі за допомогою анкерних дюбелів з кроком 800-1000 мм. Найближчі до стіни підвіси повинні кріпитися на відстані не більше 600 мм від стіни. Підвіс складається з розжимної пружини і двох спиць (з гачком і вушком).

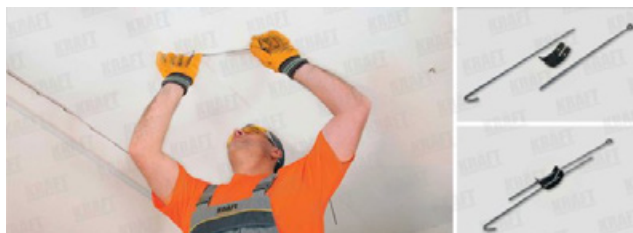

Крок 4

УСТАНОВКА КАРКАСУ З ОСНОВНИХ ПРОФІЛІВ 2400 ММ ТА ПОВЗДОВЖНІХ ПРОФІЛІВ 600 ММ

Закріплюємо основні профілі на підвіси та з'єднуємо їх між собою за допомогою з'єднувачів. Встановлюємо повздовжні профілі між основними.



Крок 5

ЗБИРАННЯ ТА ВСТАНОВЛЕННЯ КАСЕТ ГРИЛЬЯТО

Закріплюємо основні профілі на підвіси та з'єднуємо їх між собою за допомогою з'єднувачів. Встановлюємо повздовжні профілі між основними. Збираємо касети грильято та встановлюємо їх у змонтований каркас.



Зверніть увагу!

МОНТАЖ МОЖНА ВИКОНУВАТИ В РІЗНІЙ ПОСЛІДОВНОСТІ — ПРИЙМАЙТЕ РІШЕННЯ НА СВІЙ РОЗСУД:

— Спочатку змонтувати каркас (крок 4) у всьому приміщенні, а потім перейти до встановлення касет грильято (крок 5).

або:

— Змонтувати частину каркасу (крок 4) і на змонтованій ділянці одразу встановити касети грильято (крок 5). Потім перейти до монтажу наступної частини каркасу і т.д.

РІЗНОВИД ПІРАМІДАЛЬНОГО ГРИЛЬЯТО — ГРИЛЬЯТО «ЖАЛЮЗІ»

Грильято «жалюзі» — це один з різновидів пірамідального грильято. Комірки в грильято «жалюзі» мають не квадратну, а прямокутну форму. Такий ефект досягається за рахунок пропуску окремих напрямних в загальному масиві.

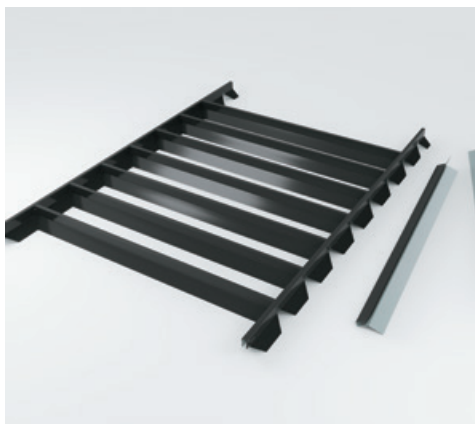





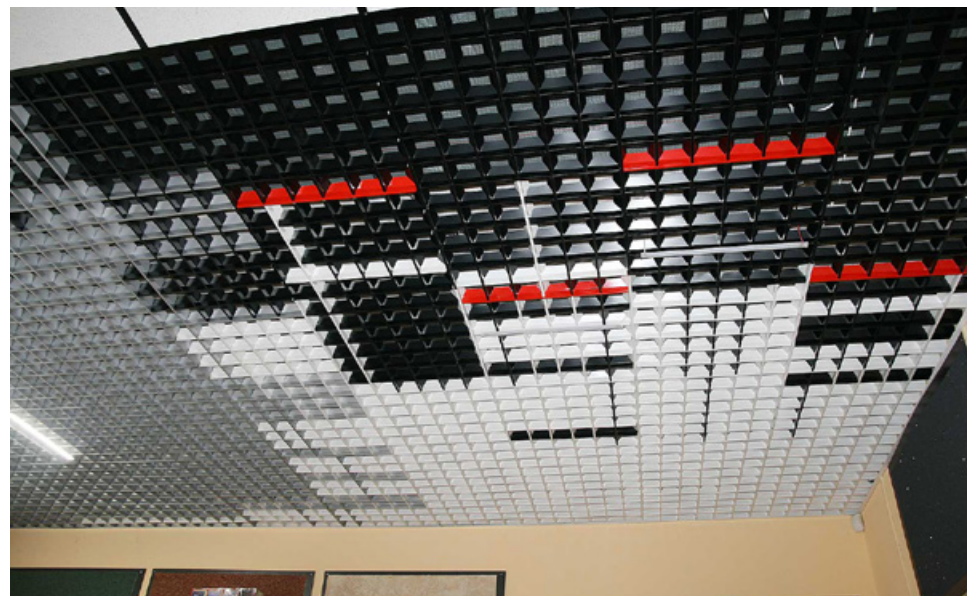

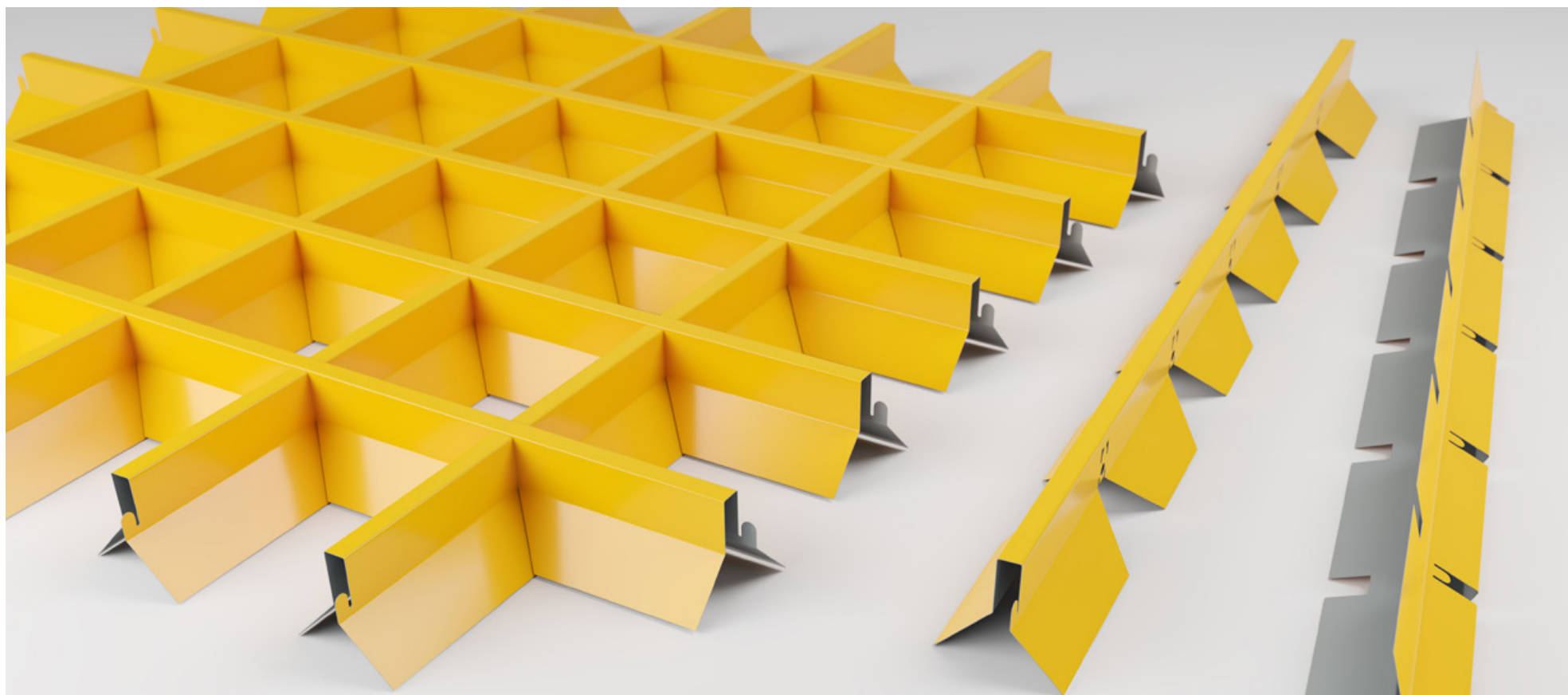

Загальна інформація на сайті



Комплектація та монтаж на сайті



Техкарта монтажу (PDF)

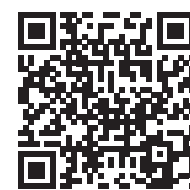

Відеоінструкція по монтажу



ДЯКУЄМО ЗА УВАГУ